

Ilustrácie v tejto príručke slúžia iba pre ilustráciu a môžu sa líšiť od skutočného vzhľadu produktu.

Časti softvérovej funkcie sa menia s aktualizáciou systému.



Obsah

Inštalácia	1
Vzhľad a pripojenie	3
Diaľkové ovládanie	5
Technické údaje	7
Ďalšie informácie	8

Vyhľadajte e-manuál

Tento televízor je vybavený používateľskou príručkou a vloženou príručkou E-Manuál (**Nastavenia > Podpora > E-Manuál** alebo **Nastavenia > Všetky nastavenia > Podpora > E-Manuál**).

Funkcie podpory príručky E-Manuál

 Vyhľadávať Vyhľadajte potrebné informácie.	 Vyskúšať Prejdite priamo na stránku funkcie a vyskúšajte ju.	 QR kód Naskenovaním otvoríte E-Manuál vo svojom mobilnom zariadení.
--	--	---

Zoznam príslušenstva

K televízoru sa dodáva nasledujúce príslušenstvo:

Návod na použitie × 1	Stojan × 2	Skrutka × 4	Batérie AAA × 2
Diaľkové ovládanie × 1	Nápadací kábel × 1	Záručný list × 1	
Matica × 2 (pre inštaláciu držiaka na stenu) (50")			

POZNÁMKA

- Príslušenstvo sa môže líšiť od vyššie uvedeného zoznamu z dôvodu rôznych modelov, krajín/ regiónov. Pozrite si vrecko s aktuálnym príslušenstvom.

Dôležité Upozornenie

Odseky začínajúce symbolom  označujú dôležité pokyny, typy alebo podmienky pre nasledujúce nastavenia.

 **Z dôvodu vlastnej bezpečnosti a optimálneho výkonu televízora si pred inštaláciou pozorne prečítajte bezpečnostné pokyny.**

Kompatibilita s výrobkami, softvérom a službami tretích strán nie je zaručená. Nemôžeme niesť zodpovednosť za akékoľvek škody alebo straty, ktoré utrpíte pri obsluhu, používaní alebo pripojení k nekompatibilným zariadeniam alebo aplikáciám.

Nahrávanie a prehrávanie obsahu na tomto alebo inom zariadení môže vyžadovať povolenie vlastníka autorských práv alebo iných práv podobného zmyslu. Používateľ nesie plnú zodpovednosťou za používanie tohto alebo iného zariadenia v súlade s platnými zákonmi o autorských právach vo vlastnej krajine. Ďalšie informácie o príslušných zákonoch a predpisoch nájdete v právnych predpisoch alebo sa obráťte na vlastníka práv k obsahu, ktorý chcete zaznamenať alebo prehrať.

Prečítajte si tieto pokyny
Postupujte podľa pokynov
Dbajte na všetky upozornenia
Ušchovajte tieto pokyny



Všetky práva vyhradené.

Spoločnosť Hisense Visual Technology Co., Ltd. týmto prehlasuje, že typ rádiového zariadenia je v súlade so smernicou 2014/53/EU a nariadeniami Spojeného kráľovstva o rádiových zariadeniach z roku 2017. Ak si chcete prečítať úplné znenie vyhlásenia o zhode, zadajte názov modelu na nasledujúcej internetovej adrese: <https://www.hisense.com/global/certificate-download.html>

Pozrite si energetický štítok s označením modelu televízora a nájdite model diaľkového ovládania Bluetooth na diaľkovom ovládači alebo vo vnútri krytu diaľkového ovládača.

Autorizovaný zástupca pre EÚ



Meno: Gorenje gospodinjski aparati, d.o.o.

Adresa: Partizanska cesta 12, 3320 Velenje, Slovenija

E-mail: info@gorenje.com

Bezpečnostné Pokyny

Na bezpečné a správne použitie zariadenia vždy dodržiavajte nasledujúce bezpečnostné opatrenia, aby ste predišli nebezpečným situáciám a poškodeniu zariadenia:

	UPOZORNENIE RIZIKO ÚRAZU ELEKTRICKÝM PRÚDOM NEOTVÁRAJTE	
UPOZORNENIE: ZNÍŽENIE RIZIKA ÚRAZU ELEKTRICKÝM PRÚDOM. NEODSTRAŇUJTE KRYT (ALEBO ZADNÝ KRYT). ČASŤI NESERVISOVATEĽNÉ UŽÍVATEĽOM VO VNÚTRI. OPRAVU ZARIADENIA PREENECHAJTE KVALIFIKOVANÝM ODBORNÍKOM.		



Blesk so šípku v rovnostrannom trojuholníku upozorňuje používateľa na prítomnosť neizolovaného nebezpečného napätia vnútri produktu, ktoré môže byť dostatočne veľké na to, aby predstavovalo riziko zásahu elektrickým prúdom.



Výkričník v rovnostrannom trojuholníku upozorňuje používateľa na prítomnosť dôležitých pokynov na obsluhu a údržbu v dokumentácii dodávanej so zariadením.

Použitie a podmienky prostredia pre tento televízor

Televízor je určený na zobrazovanie obrazových a zvukových signálov na stole alebo na stene, v domácom alebo kancelárskom prostredí. Nemalo by byť používané v oblastiach s vysokou vlhkosťou alebo nadmerným prachom. Záruka je platná iba vtedy, ak je zariadenie používané podľa pokynov výrobcu.



UPOZORNENIE

Vysoká vlhkosť vzduchu a koncentrácia prachu môžu viesť k únikom energie v zariadení. Zníženie rizika požiaru alebo úrazu elektrickým prúdom:

- Zariadenie nevystavujte dažďu, vlhkosti, kvapkajúcej ani striekajúcej vode a neumiestňujte predmety naplnené tekutinou, ako sú napríklad vázy, šálky atď. na zariadenie alebo do jeho blízkosti.
- Nedotýkajte sa televízora mokrymi rukami.
- Nevystavujte priamej klimatizácii. Vyhnite sa používaniu sviečok alebo otvoreného ohňa v blízkosti televízora.

Ak televízor premiestňujete z chladného do teplého prostredia, nechajte ho aspoň hodinu vypnutý, aby sa zabránilo kondenzácii. Ak sa televízor používa vo vonkajšom prostredí, uistite sa, že je chránený pred vlhkosťou.

Ak spozorujete niečo neobvyklé, okamžite odpojte napájací kábel.

V prípade požiaru používajte hasiaci prístroj na báze CO₂ alebo hasiaci prístroj s práškovým náplňou. Ak takýto hasiaci prístroj nie je k dispozícii, pred použitím hasiaceho prístroja s vodou skúste zariadenie odpojiť zo zásuvky.

UPOZORNENIE

Riziko z hľadiska stability

Televízor môže spadnúť a spôsobiť vážne zranenie alebo smrť. Mnoho úrazov, najmä tých, ktoré zahŕňajú deti, sa dá predísť jednoduchými opatreniami, ako sú:

- VŽDY používajte skrinky alebo stojany alebo spôsoby montáže odporúčané výrobcom televízora.
- VŽDY používajte nábytok, ktorý bezpečne udrží televízor.
- VŽDY sa ubezpečte, že televízor nepresahuje okraj oporného nábytku.
- VŽDY poučte deti o tom, aké nebezpečenstvo predstavuje lezenie po nábytku, aby sa dostali k televízoru alebo jeho ovládacím prvkom.
- VŽDY vedte napájacie káble a káble pripojené k vášmu televízoru tak, aby o ne nebolo možné zakopnúť, vytiahnuť ani zachytiť.
- NIKDY neumiestňujte televízor na nestabilné miesto.
- NIKDY neumiestňujte televízor na vysoký nábytok (napríklad skrine alebo knižnice) bez ukotvenia nábytku aj televízneho prijímača ku vhodnej opore, ako je napríklad stena.
- NIKDY neumiestňujte televízor na látku alebo iné materiály, ktoré sa nachádzajú medzi televízorom a oporným nábytkom.
- NIKDY neumiestňujte na televízor alebo nábytok, na ktorom je televízor umiestnený predmety, za ktorými by sa deti mohli pokúšať vyliezť, ako sú hračky a diaľkové ovládače.

Ak si ponecháte alebo presuniete predošlý televízor, vzťahujú sa na neho rovnaké bezpečnostné opatrenia uvedené vyššie.

■ Premiestnenie/Preprava

Pred premiestnením televízora odpojte všetky káble a premiestňujte ho iba vo zvislej polohe. Uchopte zariadenie za horný a spodný okraj rámu.

- Netlačte ani nestláčajte predný panel televízora. Väčšie televízory by mali prenášať dvaja alebo viacerí ľudia.

Ak potrebujete televízor krátko položiť, položte ho celou prednou plochou na mäkký materiál.

LED obrazovka je vyrobená zo skla a pri nesprávnej manipulácii sa môže rozbiť. Na prenos prístroja vždy použite gumené rukavice. Ak je obrazovka LED poškodená, môže z nej vytekať tekutý kryštál. Pri kontakte s pokožkou postihnuté miesto dôkladne opláchnite vodou.

■ Pripojenie

Nesprávne napätie môže poškodiť televízor. Toto zariadenie pripájajte iba k napájaniu so správnym napätím a frekvenciou, ktorá je uvedená na typovom štítku, pomocou dodaného napájacieho kábla.

Zástrčka musí byť ľahko prístupná, aby bolo možné zariadenie kedykoľvek odpojiť. Prístroj je aktívny aj v pohotovostnom režime, pokiaľ je zariadenie zapojené do elektrickej zásuvky.

Odporúča sa umiestniť toto zariadenie na špeciálny okruh.

- Nepretťažujte zásuvky pripojením príliš veľkého množstva zariadení do tej istej zásuvky. Preťažené zásuvky, predlžovacie káble atď. sú nebezpečné a môžu spôsobiť úraz elektrickým prúdom a požiar.
- Po ukončení sledovania televízor vypnite a ak ho nebudete dlhší čas používať, odpojte ho zo zásuvky.

Po vypnutí počkajte aspoň 5 sekúnd pred opätovným zapnutím. Časté prepínanie napájacieho zdroja v krátkom časovom období môže spôsobiť poškodenie zariadenia.

■ Zásuvka a napájací kábel

- Nedotýkajte sa zástrčky mokrymi rukami.
- Na napájací kábel nekladte ťažké predmety. Kábel uložte tak, aby nebol zauzlený alebo položený na ostrých hranách, nebol vystavený žiadnym chemikáliám, a aby sa po ňom nechodilo. Napájací kábel s poškodenou izoláciou môže spôsobiť zásah elektrickým prúdom a požiar.
- Pri odpájaní uchyťte koncovku kábla, NIE kábel samotný. Ťahaním za kábel sa kábel môže poškodiť a spôsobiť skrat.
- Napájací kábel neumiestňujte do blízkosti predmetov s vysokou teplotou.
- Ak je napájací kábel pripojený k sieťovej zásuvke, nepohybujte televízorom.
- Nepoužívajte poškodený alebo uvoľnený napájací kábel alebo poškodenú elektrickú zásuvku.
- Nepoužívajte iné napájacie káble ako tie, ktoré boli dodané spolu s týmto zariadením.
- HĽAVNÁ zástrčka na napájacom kábli sa používa ako odpojovacie zariadenie, toto odpojovacie zariadenie a zásuvka musia byť ľahko dostupné.

■ Počítačové nastavenie

Skontrolujte, či vybrané miesto unesie váhu zariadenia. Zariadenie umiestnite na vyvýšený, pevný a vodorovný podklad. Pri umiestňovaní do alebo na nábytok sa uistíte, že zariadenie nevisí cez okraj podstavca. Ak je zariadenie umiestnené na televíznom stojane, pri premiestňovaní buďte opatrní, aby nedošlo k prevráteniu jednotky.

- Televízor umiestnite na miesto mimo dosahu zdrojov tepla (slnko, radiátory, krby), rastlín (riziko pelu, prachu, vody) a zeme (riziko nárazov, prachu).
- Zariadenie umiestnite do bežnej vodorovnej polohy. Zariadenie sa nikdy nesmie používať vertikálne, ležmo alebo zavesené zo stropu.

Pri montáži televízora na stenu postupujte podľa pokynov dodaných s držiakom na stenu, pričom napájacie a signálne káble nesmú visieť na zadnej strane televízora.

■ Cirkulácia vzduchu a vysoké teploty

Televízor inštalujte iba na miestach, kde je dostatočné vetranie. Pre správnu cirkuláciu vzduchu sa ubezpečte, že z každej strany zariadenia je aspoň 10 cm a nad zariadením 20 cm voľného priestoru. Nadmerné teplo a nedostatok cirkulácia vzduchu môžu viesť k požiaru alebo skorému zlyhaniu niektorých elektrických komponentov.

- Nekrývajte otvory na vrchu, stranách alebo spodnej časti zariadenia látkou, papierom alebo inými materiálmi.
- Vetracie otvory môžu byť horúce, preto sa ich nedotýkajte.
- Nevsúvajte žiadne cudzie predmety do vetracích otvorov televízora.

■ Podstavec

- Nepoužívajte iný podstavec okrem toho, ktorý bol dodaný so zariadením.
- Neupravujte ani nepoužívajte podstavec, ak je zdeformovaný alebo fyzicky poškodený.

- Počas inštalácie sa uistite, že sú všetky skrutky pevne dotiahnuté.
- Pri pripájaní podstavca sa ubezpečte, že televízor nie je pripojený k zdroju napätia.
- Zabezpečte, aby deti neliezli na podstavec.
- Podstavec by mali pripieňovať alebo odinštalovať aspoň dve osoby.

Zabráňte vniknutiu malých predmetov do vetracích otvorov. Takéto predmety môžu spôsobiť skrat, ktorý môže spôsobiť požiar.

Ak sa do zariadenia niečo dostane, okamžite zariadenie odpojte a kontaktujte zákaznický servis.

■ LED obrazovka

Napriek dôkladnej starostlivosti pri výrobe tejto obrazovky nie je možné 100% zaručiť, že z technických dôvodov nedôjde k chybám sub-pixelov. Takéto poruchy sa nepovažujú za poruchu zariadenia v rámci záruky. Nemajú vplyv na výkon a spoľahlivosť televízora.

Aby sa predišlo „vypáleniu obrazu“, vyhýbajte sa dlhodobému zobrazovaniu statických obrázkov, lebo sa môže stať, že kópia obrázku zostane na obrazovke. Ak je obrazovka dlhodobo nastavená v pomere 4:3, v čiernych oblastiach sa môže vyskytnúť pálenie obrazu. Na vypálený obraz sa záruka nevzťahuje.

- Netlačte na displej, ani do neho neudierajte.

Nechyťajte, ani sa dlhodobejšie nedotýkajte LED obrazovky. Mohlo by to spôsobiť dočasné efekty skreslenia na obrazovke.

■ Rádiové vlny

Nepoužívajte televízor v lekárskech zariadeniach alebo na miestach, kde sa nachádza lekárske vybavenie. Rádiové vlny môžu rušiť lekárske vybavenie a spôsobiť chybnú funkčnosť.

- Televízor nepoužívajte v blízkosti automatických ovládacích prvkov, ako sú automatické dvere alebo požiarne hlásiče. Rádiové vlny môžu rušiť automatické kontrolné zariadenie a spôsobiť rušenie.

Kardiostimulátor udržiavajte vo vzdialenosti najmenej 22 cm od televízora. Rádiové vlny môžu rušiť činnosť kardiostimulátora.

■ Vstavaná bezdrôtová sieť LAN

- Nepripájajte sa k bezdrôtovým sieťam, pre ktoré nemáte práva na používanie. Dáta odoslané a prijaté prostredníctvom rádiových vln môžu byť zachytené a skontrolované.

Zabudovaná bezdrôtová sieť LAN využíva frekvenčné pásmo 2,4 GHz a 5 GHz. Ak sa chcete vyhnúť poruchám alebo pomalejšej odozve, spôsobenej rušením rádiovými vlnami, umiestnite televízor ďalej od zariadení, ako sú iné zariadenia bezdrôtovej siete LAN, mikrovlnné rúry, mobilné telefóny a ďalšie zariadenia, ktoré používajú signál s frekvenciou 2,4 GHz a 5 GHz.

■ Varovanie pred odplynením

Nový nábytok, koberec, farby, stavebné materiály a elektronika môžu uvoľňovať do vzduchu chemikálie. Po nastavení televízora a jeho prvom zapnutí môžete do niekoľkých hodín zaznamenať slabý zápach. Keďže niektoré súčasti televízora sa zahrievajú prvýkrát, môžu spôsobiť tento slabý zápach. Materiály, ktoré používame, plne zodpovedajú požiadavkám a predpisom pre ochranu životného prostredia. Váš televízor funguje dobre a výpary z odplynenia sa nakoniec znižujú.

■ Dohľad

- Nedovoľte deťom sa hrať v blízkosti televízora bez dozoru. Zariadenie môže spadnúť, posunúť sa alebo byť stiahnuté zo stojana a niekoho zraniť.
- Nepoužívajte zapnutý televízor bez dozoru.

■ Hlasitosť

Nadmerné hlasná hudba a zvuky môžu spôsobiť nevratné poškodenie sluchu. Vyhnite sa neúmernej hlasitosti, najmä po dlhú dobu a pri používaní slúchadiel.

Ak počujete zvuk bubna v ušiach, znížte hlasitosť alebo dočasne prestaňte používať slúchadlá.

■ Búrky

Počas búrky odpojte televízor a všetky pripojené anténne káble zo zásuvky. Vysoké napätie spôsobené bleskom môže poškodiť televízor prostredníctvom anténneho systému a zásuvky.

■ Dlhšia neprítomnosť

Pokiaľ je zástrčka zapojená do sieťovej zásuvky, televízor spotrebúva energiu aj v pohotovostnom režime. Ak zariadenie dlhšie nepoužívate, vytiahnite koncovku a všetky pripojené anténne káble zo zásuvky.

■ Čistenie a údržba

UPOZORNENIE:

Pred čistením zariadenia odpojte televízor zo zdroja napätia.

Po vypnutí a odpojení televízora vyčistite obrazovku mäkkou suchou handričkou. Vyhnite sa používaniu chemikálií, ako sú spreje na sklo a iné čistiace prostriedky pre domácnosť. Nepoužívajte chemikálie.

- Nevystavujte povrch repelentom, rozpúšťadlám, riedidlám alebo iným prchavým látkam. Môže to ovplyvniť kvalitu povrchu.
- Nestriekajte vodu ani iné tekutiny priamo na televízor. Kvapalina v televízore môže spôsobiť poruchu produktu.
- Povrch panela displeja bol ošetrovaný a môže sa ľahko poškodiť. Dajte pozor, aby ste povrch zariadenia nepoškrebali nechtami alebo inými tvrdými predmetmi.
- Zástrčku pravidelne utierajte tiež suchou handričkou.

■ Servis/Opravy

Nikdy neodstraňujte kryt/zadnú časť televízora; Vo vnútri televízora nie sú žiadne časti, ktoré by mohol užívateľ opraviť sám. Všetku údržbu zverte kvalifikovanému servisnému personálu.

■ Obal

Uchovávajte materiály proti vlhkosti a plastové vrecká mimo dosahu detí.

Plastové vrecká môžu spôsobiť udusenie a materiál proti vlhkosti môže po požití spôsobiť zdravotné ťažkosti. Po prehltnutí okamžite vyvolajte zvracanie a navštívte najbližšiu nemocnicu.

■ Úpravy

Nepokúšajte sa produkt akýmkoľvek spôsobom upravovať. Neoprávnené úpravy môžu spôsobiť stratu záruky zariadenia, spôsobiť zásah elektrickým prúdom alebo požiar.

■ Batérie pre diaľkové ovládanie

- Nevystavujte diaľkový ovládač tekutinám. Pravidelne kontrolujte stav batérií, aby ste predišli korózii kontaktov.
- Nesprávna inštalácia môže spôsobiť vytečenie batérie, koróziu a výbuch.
- Pri výmene batérií používajte rovnaký alebo ekvivalentný typ.
- Nemiešajte staré a nové batérie.
- Nemiešajte rôzne typy batérií.
- Nepoužívajte nabíjateľné batérie.
- Použitie batérie nespálujte ani nerozbičajte.
- Batérie zlikvidujte správnym spôsobom.
- Nevystavujte batérie extrémnemu teplu, napríklad slnečnému žiareniu, ohňu a podobne.

■ Územnenie vonkajšej antény

Ak sa používa vonkajšia anténa, uistite sa, že je anténny systém chránený proti napätovým špičkám a zabudovaným statickým nábojom.

■ Likvidácia

Pozrite si časť o recyklácii v tejto príručke.



AC napätie: tento symbol označuje, že nominálne napätie označené symbolom je AC.



Výrobok triedy II: tento symbol označuje, že zariadenie nevyžaduje ochranné elektrické uzemnenie.

Inštalácia

UPOZORNENIE

- Pred inštaláciou stojana alebo nástenných držiakov odpojte sieťový AC šnúru.
- Vaša TV obrazovka je krehká. Uistite sa, že TV obrazovka nie je poškriabaná alebo poškodená tvrdými predmetmi alebo tlakom.
- Po dokončení inštalácie sa pred odstránením akejkoľvek ochrannéj fólie uistite, že je televízor bezpečne umiestnený na stole alebo pripevnený k držiaku na stene.

► Nainštalujte stojan

Pri inštalácii postupujte podľa nižšie uvedených pokynov na ilustráciách a v texte:

1. Opatrne položte televízor prednou stranou hore na mäkký, rovný povrch, aby ste zabránili poškodeniu televízora alebo poškriabaniu obrazovky.
2. Vyberte 2 nožičky z vrečka príslušenstva a zasunúťe nožičky do drážok v spodnej časti televízora.
3. Stojan pevne pripevnite k televízoru pomocou 4 skrutiek z príslušenstva.

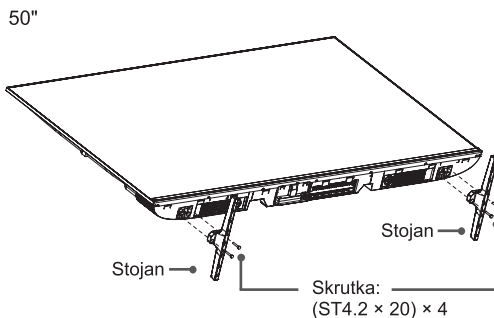
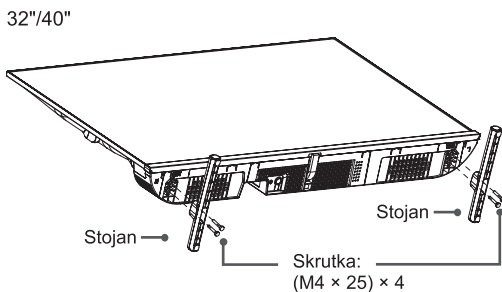

► Inštalácia držiaka na stenu

Predtým, ako podľa pokynov výrobcu tretej strany pripevníte nástenný držiak, nezabudnite vykonať tieto kroky:

1. Televízor položte na čistý, bezpečný a mäkký povrch.
2. Odstráňte nožičky stojana televízora, ak ste ich už pripevnili.
3. Vyberte matice z vrečka s príslušenstvom a utiahnite matice do otvorov na zadnom kryte (pozri obr. 1). (len pre 50")
4. Medzi televízor a konzolu umiestnite dištančné podložky (nie sú súčasťou dodávky) (pozri obr. 2).

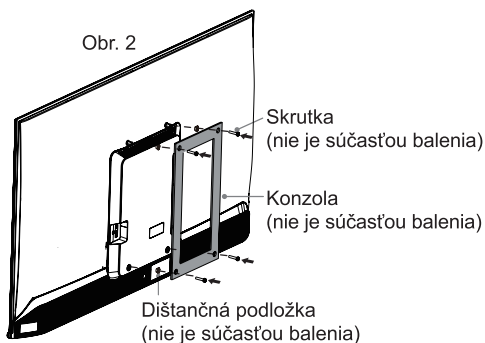
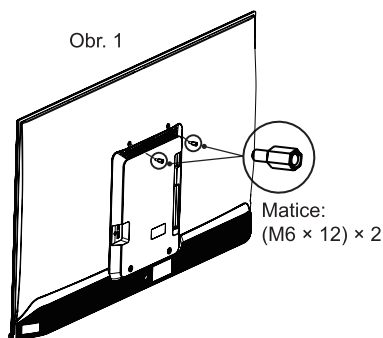

! UPOZORNENIE

Pri montáži TV na stenu postupujte podľa pokynov dodaných s držiakom na stenu. Ak TV nie je správne namontovaný, môže spadnúť a spôsobiť materiálne škody alebo zranenie osôb.

- Medzi TV a nástenné držiaky umiestnite rozpery.
- Štandardné rozmery sú uvedené nižšie.

Vzor otvorov v stene (mm)	100 × 100 (32")
	100 × 200 (40")
	200 × 400 (50")
Veľkosť upevňovacej skrutky	M6
Počet skrutiek na montáž na stenu	4

9,5 - 11,5 mm (32")
8,0 - 10,0 mm (40"/50")

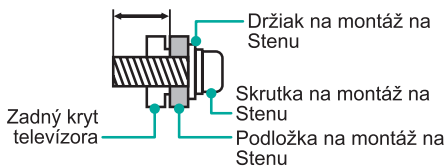

- Neodporúčame zavesiť televízor na šikmú stenu, a pri montáži televízora na stenu sa uistite, že televízor zostáva rovnobežný so stenou a nenakláňa sa dopredu.

☒ POZNÁMKY

- Priemer a dĺžka skrutiek sa líši v závislosti od modelu držiaka na stenu.
- Držiak na stenu je voliteľný. Váš televízor nemusí mať držiak na stenu. Poradte sa s predajcom alebo elektro-špecialistom.

Vzhľad a pripojenie

32"/40"

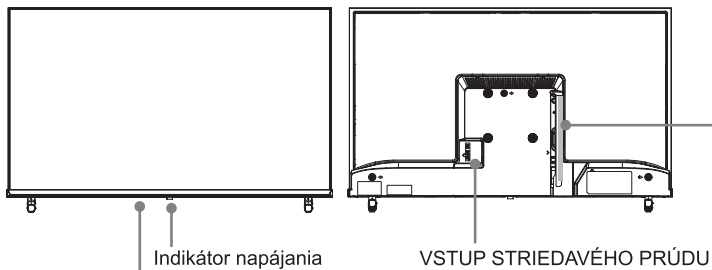

Indikátor napájania

VSTUP STRIEDAVÉHO PRŮDU

Tlačidlo napájania (Pohotovostný režim / Zdroj)

50"

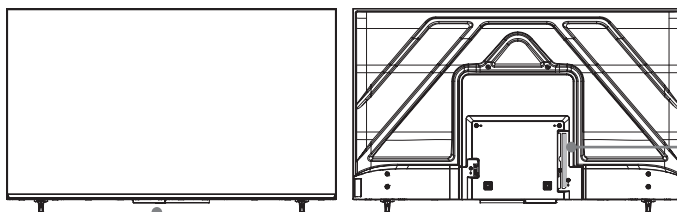

Indikátor napájania

Tlačidlo napájania (Pohotovostný režim / Zdroj)

POZNÁMKY

- ANT2 jack podpora napájania pre satelitné antény (13/18 V, 420 mA max.)
- Po zapnutí televízora trvá niekoľko sekúnd, kým sa načíta ponuka programov. Televízor nevypínajte rýchlo, môže to spôsobiť nesprávne fungovanie televízora.
- Obrázok má iba informačný charakter.

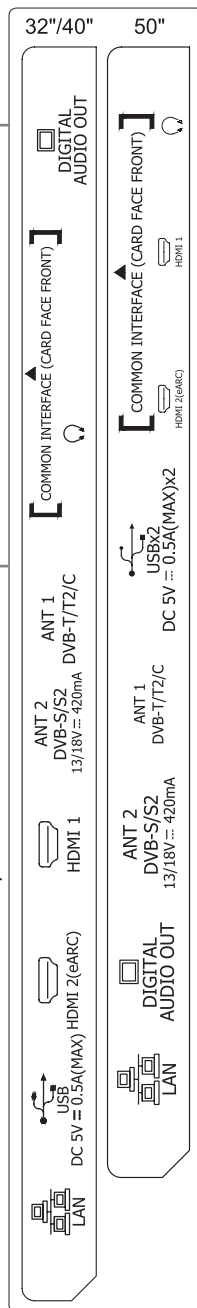















Položka	Popis
Indikátor napájania	Svetlo je biele v pohotovostnom režime.
Tlačidlo napájania (Pohotovostný režim / Zdroj)	Stlačením tlačidla zapnete televízor. Jeho opätovným stlačením vyvoláte ponuku ovládania a presuňte sa na možnosti rôznych vstupov. Dlhým stlačením tlačidla si vyberte možnosť.
ANT (DVB-T/T2/C)	Pripojte vonkajšiu anténu VHF/UHF alebo kábel.
ANT (DVB-S/S2)	Pripojte vonkajšiu satelitnú anténu.
HDMI	Pripojte HDMI kábel z externého zariadenia.
HDMI (eARC)	Pripojte HDMI kábel z externého digitálneho zvukového systému. Upozornenie: táto funkcia funguje iba vtedy, ak je televízor pripojený k zvukovému prijímaču, ktorý podporuje funkciu eARC.
USB	Pripojte USB zariadenie na prezeranie fotografií, počúvanie hudby alebo sledovanie filmov. Poznámky: <ul style="list-style-type: none"> • Pri pripájaní pevného disku alebo USB rozbočovača vždy pripojte sieťový adaptér zariadenia k napájaniu. Zariadenia USB 1.1 alebo USB 2.0, ktoré vyžadujú viac ako 500 mA alebo 5 V, nemusia byť podporované. Maximálny podporovaný prúd pre zariadenia USB 3.0 je 1 A (iba pre určité modely). Prekročenie maximálneho podporovaného prúdu môže spôsobiť poškodenie alebo stratu údajov. • Niektoré digitálne fotoaparáty nemusia byť kompatibilné s televízorom.
DIGITAL AUDIO OUT	Pripojte optický kábel z externého digitálneho zvukového systému.
LAN	Pripojte ethernetový kábel na prístup k internetu.
COMMON INTERFACE	Vložte CI+ modul, aby ste mohli sledovať kódované služby, napríklad platené TV alebo niektoré HD kanály. Poznámky: <ul style="list-style-type: none"> • Spoločný prístupový modul neinstalujte ani nevyberajte opakovane, mohlo by dôjsť k poškodeniu alebo poruche pripojenia. • Musíte si zakúpiť modul CI+ a kartu od poskytovateľa služieb pre kanály, ktoré chcete sledovať. • CI+ nie je podporovaný v niektorých krajinách a regiónoch.
HEADPHONE	Pripojte slúchadlá, aby ste počuli zvuk z televízora. Poznámka: Nadmerný zvukový tlak zo slúchadiel môže spôsobiť poškodenie sluchu.

POZNÁMKY

- Pred ľubovoľným pripojením skontrolujte konektory ohľadom ich pozície a typu. Uvoľnené spoje môžu viesť k problémom s obrazom či farbami. Uistite sa, že všetky spoje sú pevné a bezpečné.
- Nie všetky A/V zariadenia je možné pripojiť k televízoru, zabezpečenie kompatibility a postup pripojenia nájdete v užívateľskej príručke vášho A/V zariadenia.
- Pred pripojením externého zariadenia, odpojte napájací kábel zo zásuvky. Mohlo by dôjsť k úrazu elektrickým prúdom.
- Umiestnenie a názvy konektorov na televízore sa môžu líšiť podľa modelu. Nie všetky konektory sú dostupné vo všetkých modeloch.

Diaľkové ovládanie

► Tlačidlá na diaľkovom ovládači

TLAČIDLO	POPIS
	Zapnutie / Pohotovostný režim
INPUT / 	Vyberte vstupné zdroje
APP	Tlačidlá rýchleho prístupu k aplikáciám
Štyri farebné tlačidlá	Špeciálne funkčné tlačidlá
	Vlastné tlačidlo na rýchle spustenie obsahu
	Stlačením vstúpite do menu
	Tlačidlá prehrávača
	D-pad (hore/dolu/flavo/vpravo); počas sledovania televízora stlačte tlačidlo Vľavo alebo Vpravo a zobrazia sa informácie o aktuálnom programe
OK	Potvrdzovacie tlačidlo
	Návrat na predchádzajúce miesto v menu alebo aplikácii
	Zobraziť domovskú obrazovku
EXIT	Ukončenie menu alebo ukončenie aplikácie
SUB.	Aktivácia alebo deaktivácia režimu titulkov
VOL	Hlasitosť (zvýšenie/zníženie)
CH	Prepnutie kanálu (hore/dolu)
	Vypnutie alebo obnovenie zvuku TV Pri niektorých modeloch sa dlhé stlačenie tlačidla používa vo funkcii tlačidla SUBTITLE
Číselné tlačidlo	Výber kanála alebo zadávanie čísel
GUIDE	Zobrazenie elektronického programového sprievodcu (režim DTV). Pri modeloch s tlačidlom  , sa dlhým stlačením použije ako tlačidlo CH.LIST
CH.LIST	Zobrazenie zoznamu kanálov na obrazovke
TEXT	Zapnutie/vypnutie funkcie teletextu. Pri modeloch s tlačidlom  , sa dlhým stlačením použije ako tlačidlo INFO
INFO	Zobrazenie aktuálnych informácií o programe. Pri modeloch s tlačidlom  , sa dlhým stlačením použije ako tlačidlo TEXT
	Rýchly prístup k vyhľadávaniu
HomeOS	Otvorte prostredie HomeOS
	Aktivujte AI asistenta. Táto funkcia nemusí byť dostupná v niektorých situáciách

POZNÁMKY

- Priložené diaľkový ovládač sa bude líšiť v závislosti od modelu, krajín/regiónov. Skontrolujte informácie podľa skutočného diaľkového ovládača vo vrecku s príslušenstvom.
- Tu uvedené tlačidlá slúžia len na informáciu. Váš skutočný diaľkový ovládač sa môže líšiť v závislosti od modelu, krajiny alebo regiónu.

► Vložte batérie do diaľkového ovládača

1. Potiahnutím zadného krytu otvorte priestor pre batériu na diaľkové ovládanie.
2. Vložte dve batérie veľkosti AAA. Uistite sa, že sa konce batérií (+) a (-) zhodujú so značkami (+) a (-) v priehradke pre batérie.
3. Zatvorte priehradku na batériu vekom.

☞ POZNÁMKY

- Batérie likvidujte v priestore určenom na likvidáciu.
- Nekombinujte rôzne typy batérií a nemiešajte použité batérie s novými.
- Použité batérie ihneď vyberte, aby sa predišlo vytečeniu batérií do priestoru pre batérie.
- Ak nebudete používať diaľkový ovládač dlhšiu dobu, batérie z neho vyberte.
- Ponechanie batérie v prostredí s extrémne vysokou teplotou, ktoré by mohlo viesť k výbuchu alebo úniku horľavej kvapaliny alebo plynu.
- Chemikálie obsiahnuté v batérii môžu spôsobiť vyrážku. V prípade, že batérie vytečú, kazetu na batérie vyčistite handričkou. Ak sa vám chemikálie dostanú na pokožku, okamžite pokožku opláchnite.
- Nebezpečenstvo požiaru alebo výbuchu v prípade výmeny batérie za nesprávny typ.
- Likvidácia batérie vhozením do ohňa alebo do horúcej pece, mechanické drvenie alebo rezanie batérie, ktoré by mohli spôsobiť výbuch.
- Batéria vystavená extrémne nízkemu tlaku vzduchu, ktorý môže spôsobiť výbuch alebo únik horľavej kvapaliny alebo plynu.

► Pracovný rozsah diaľkového ovládača

1. Diaľkový ovládač funguje až do vzdialenosti 8 metrov od prednej strany televízora.
2. Uhol diaľkového ovládania: ak snímač diaľkového ovládača považujeme za najvyšší bod vzdialený 6 metrov, horizontálny uhol ovládania je v rozmedzí $\pm 30^\circ$, kým vertikálny uhol je v rozmedzí $\pm 15^\circ$.
3. Prevádzková vzdialenosť sa môže líšiť v závislosti od jasu miestnosti.

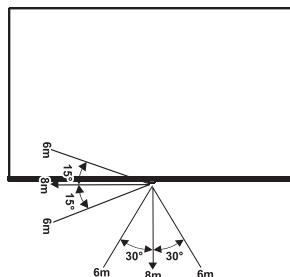

Likvidácia tohto zariadenia

Výrobok by sa nemal poškodiť, rozoberať ani vyhodiť do komunálneho odpadu. Mal by byť zabalený a odovzdaný do autorizovaného zariadenia na recykláciu.

Technické údaje

Ponúkané funkcie, vzhľad a špecifikácie môžu byť zmenené bez predchádzajúceho upozornenia.

Položka		32"	40"
Rozmery (Š × V × H)	Bez podstavca	28,5 × 16,8 × 3,1 palcov (725 × 426 × 78 mm)	35,4 × 20,1 × 3,1 palcov (898 × 511 × 78 mm)
	S podstavcom	28,5 × 17,9 × 7,1 palcov (725 × 455 × 180 mm)	35,4 × 21,2 × 7,1 palcov (898 × 539 × 179 mm)
Hmotnosť	Bez podstavca	7,5 lbs (3,4 kg)	10,6 lbs (4,8 kg)
	S podstavcom	7,7 lbs (3,5 kg)	10,8 lbs (4,9 kg)
Aktívna veľkosť obrazovky (uhlopriečka)		80 cm	100 cm
Audio výkon		7 W + 7 W	7 W + 7 W
Hustota výkonu v prevádzkovom režime		0,020 W/cm ²	0,017 W/cm ²
Položka		50"	
Rozmery (Š × V × H)	Bez podstavca	43,7 × 25,8 × 2,8 palcov (1111 × 655 × 72 mm)	
	S podstavcom	43,7 × 27,1 × 9,7 palcov (1111 × 688 × 247 mm)	
Hmotnosť	Bez podstavca	16,3 lbs (7,4 kg)	
	S podstavcom	16,5 lbs (7,5 kg)	
Aktívna veľkosť obrazovky (uhlopriečka)		126 cm	
Audio výkon		8 W + 8 W	
Hustota výkonu v prevádzkovom režime		0,012 W/cm ²	
Spotreba energie v pohotovostnom režime pri zapojení v sieti		≤ 2,0 W	
Spotreba energie v pohotovostnom režime		0,5 W	
Spotreba elektrickej energie		Pozrite sa prosím na štítku.	
Napájanie		Pozrite sa prosím na štítku.	
Rozlíšenie obrazovky		1920 × 1080	
Prijímacie systémy	Analogový	PAL-D/K, B/G, I, SECAM-D/K, B/G	
	Digitálny	DVB-T/T2, DVB-C, DVB-S/S2	
Špecifikácia modulu bezdrôtovej siete LAN	Rozsah frekvencií	2,4 - 2,4835 GHz	
	Výstupný výkon (max.)	2,4 - 2,4835 GHz 17 dBm	
	Štandardy	IEEE 802.11b/g/n	
Environmentálne podmienky		Teplota: 41°F - 95°F (5°C - 35°C) Vlhkosť: 20% - 80% RH Atmosférický tlak: 86 kPa - 106 kPa	
HDMI vstup		RGB / 60 Hz (640 × 480, 800 × 600, 1024 × 768) YUV / 60 Hz (480i, 480p, 720p, 1080i, 1080p) YUV / 50 Hz (720p, 1080i, 1080p)	

Ďalšie informácie

Recyklácia/Licencie

WEEE (Vyradené Elektronické Elektrické Zariadenia)

Európska smernica 2012/19/EU



Tento symbol na výrobku alebo na obale označuje, že tento výrobok sa nesmie likvidovať s domovým odpadom. Vašou povinnosťou je zlikvidovať Vaše zariadenie určené do odpadu odovzdaním na určené zberné miesto na recykláciu použitých elektrických a elektronických zariadení. Separovaný zber a recyklácia Vášho odpadu pri likvidácii odpadu pomáha chrániť prírodné zdroje a zabezpečiť, že odpad bude recyklovaný spôsobom, ktorý chráni ľudské zdravie a životné prostredie. Ak potrebujete ďalšie informácie o tom, kde môžete recyklovať svoje odpadové zariadenie, kontaktujte miestny mestský úrad, spoločnosť zaoberajúcu sa likvidáciou odpadu alebo obchod, kde ste produkt zakúpili.

Batérie



V súlade so Smernicou o Batériách sa použité batérie nesmú likvidovať s domovým odpadom. Batérie zlikvidujte v určených zberných nádobách v obchodoch.

RoHS (Obmedzenia Pre Nebezpečné Látky)

Európska smernica 2011/65/EU



Táto európska smernica obmedzuje používanie škodlivých a nebezpečných látok, ktoré sa ťažko recyklujú.

Zároveň uľahčuje recykláciu EEZ a pomáha chrániť životné prostredie.

Látky v tomto výrobku sú v súlade so smernicou RoHS.



Pojmy HDMI, HDMI High-Definition Multimedia Interface, HDMI Trade dress a logá HDMI sú ochranné známky alebo registrované ochranné známky spoločnosti HDMI Licensing Administrator, Inc.

32"/40"



PATENTY DTS NÁJDETE NA [HTTP://XPERI.COM/DTS-PATENTS/](http://xperi.com/dts-patents/). VYROBENÉ NA ZÁKLADE LICENCIE OD SPOLOČNOSTI DTS, INC. A JEJ PRIDRUŽENÉ SPOLOČNOSTI. DTS, DTS:X, A LOGO DTS:X SÚ REGISTROVANÉ OCHRANNÉ ZNAMENKY ALEBO OCHRANNÉ ZNAMENKY SPOLOČNOSTI DTS, INC. A JEJ PRIDRUŽENÝCH SPOLOČNOSTÍ V SPOJENÝCH ŠTÁTOCH A/ALEBO INÝCH KRAJINÁCH. © DTS, INC. A JEJ PRIDRUŽENÉ SPOLOČNOSTI. VŠETKY PRÁVA VYHRADENÉ.



Dolby, Dolby Atmos a dvojitý symbol D sú registrované obchodné značky spoločnosti Dolby Laboratories Licensing Corporation. Vyrobené na základe licencie od spoločnosti Dolby Laboratories. Dôverné nepublikované diela. Autorské právo © 2012-2024 Dolby Laboratories. Všetky práva vyhradené.

50"



Vyrobené na základe licencie od spoločnosti DTS, Inc. a jej pridružených spoločností. Informácie o patentoch nájdete na <https://xperi.com/dts-patents/>. DTS, logo DTS, DTS:X a logo DTS:X sú ochranné známky alebo registrované ochranné známky spoločnosti DTS, Inc. a/alebo jej dcérskych spoločností v USA a/alebo iných krajinách. © DTS, Inc. a jej pridružené spoločnosti. Všetky práva vyhradené.